

Einfach schöne Fenster

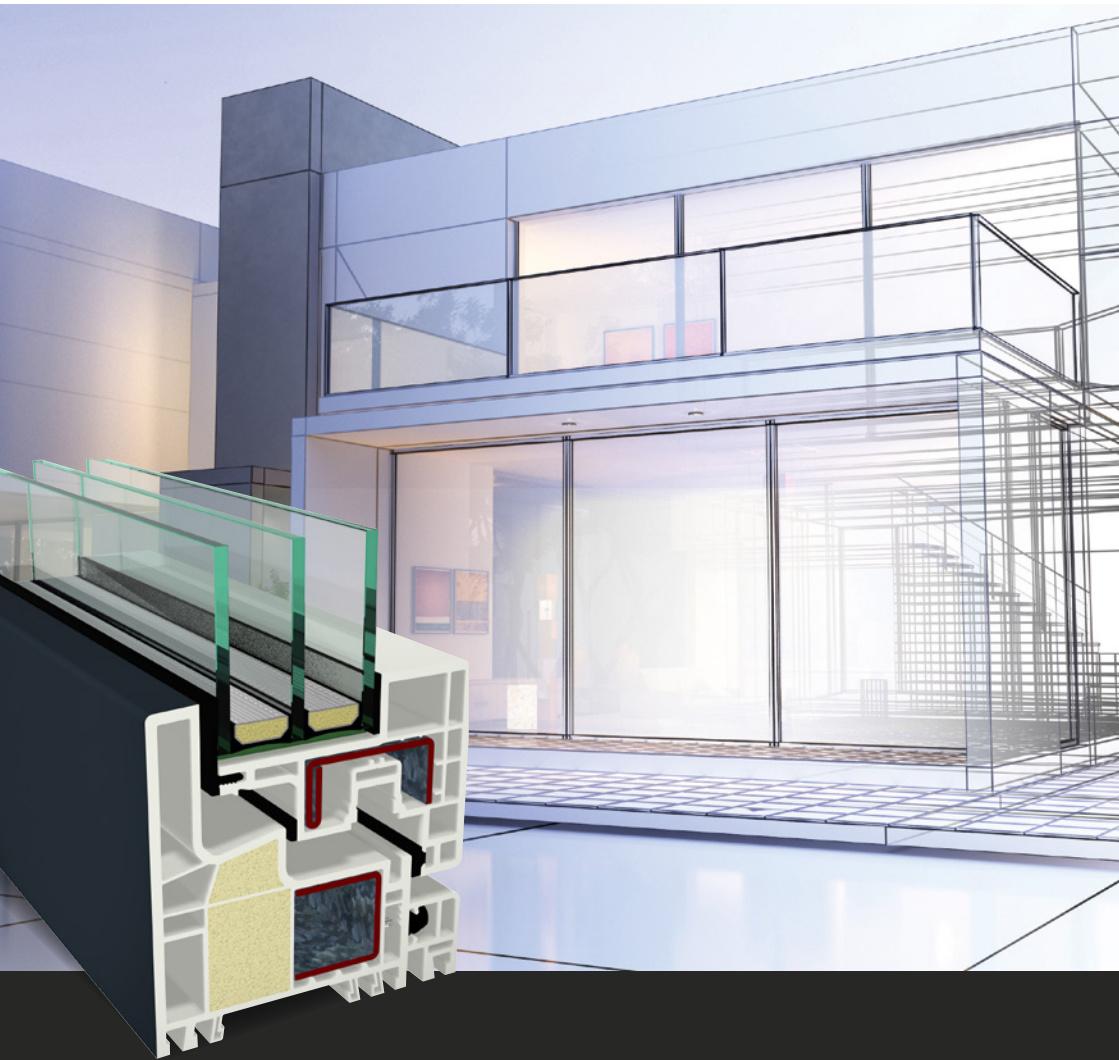

GEALAN-KUBUS®

INNOVATION MIT SYSTEM

 **GEALAN**

Weniger ist mehr



Neue Einfachheit im Design

Das System GEALAN-KUBUS® definiert eine neue Formsprache für Kunststofffenster in der Architektur. Mehr Licht und Transparenz durch große Glasflächen eröffnen neue Gestaltungsspielräume. Auf der Rauminnenseite überzeugt das neue System durch eine flächenbündige Ansicht ohne störende Fugen, auf der Außenseite unterstreicht der rechtwinklige Überschlag den harmonischen Gesamteindruck.

Quadratisch und fast unsichtbar

Das Systemmaß beträgt sowohl bei der Rahmen-Flügel-Kombination als auch beim Stulp 100mm. Damit verfügen Stulp und seitliche Rahmenteile über die gleiche Ansichtsbreite, was dem Auge des Betrachters Symmetrie und Ästhetik vermittelt.

Durchgängig 100mm Ansichtsbreite auch im Stulpbereich

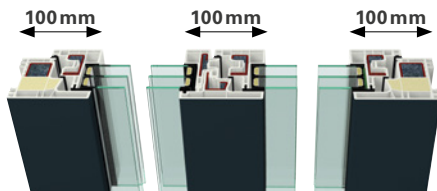



„Perfektion ist nicht dann erreicht, wenn man nichts mehr hinzufügen, sondern nichts mehr weglassen kann.“

Antoine de Saint-Exupéry

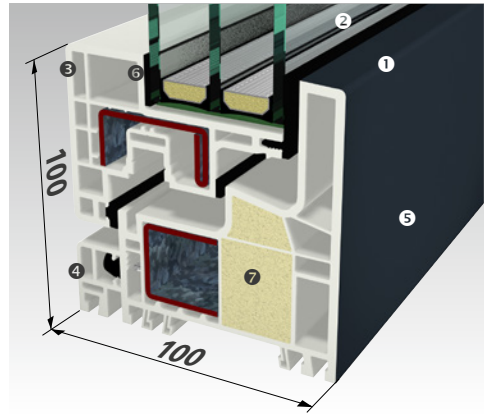

KISS-Prinzip: Keep it small and simple



① Umlaufend rechtwinklige Optik – innen und auch außen. ② Von außen nicht sichtbarer Flügel.



③ Fugenloses Flügeldesign ohne Glasleisten und flächenbündige Ansicht durch optionales Klipp-Profil ④.



⑤ Einzigartige Oberflächenqualität durch exklusive acrylcolor-Technologie auf der Außenseite.



⑥ Innovative Klebetechnologie STV® ermöglicht „randloses“ Design beim Flügel und gewährleistet maximale Stabilität.



⑦ Hervorragende Wärmedämmung durch ausgeschäumte Profilkammern



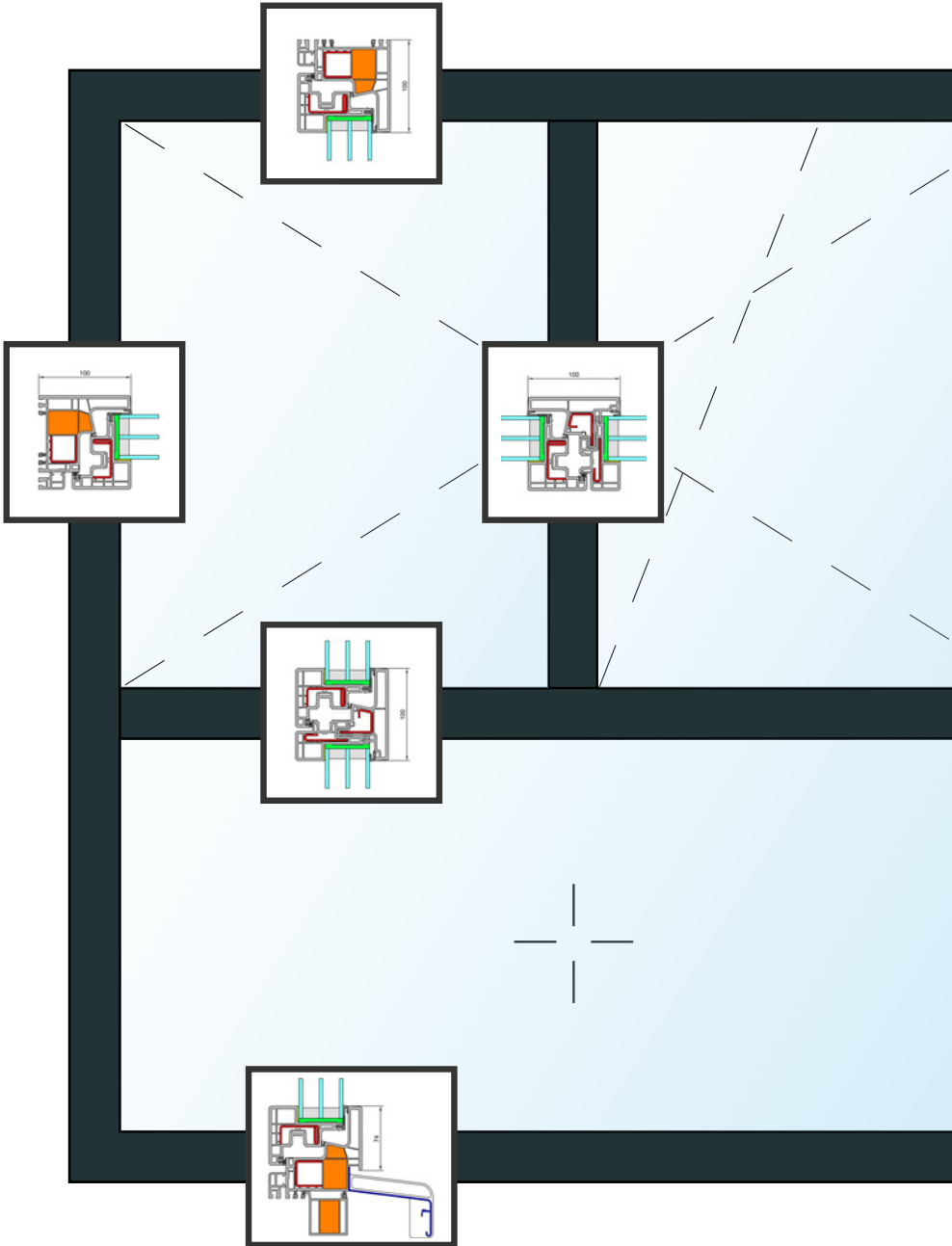

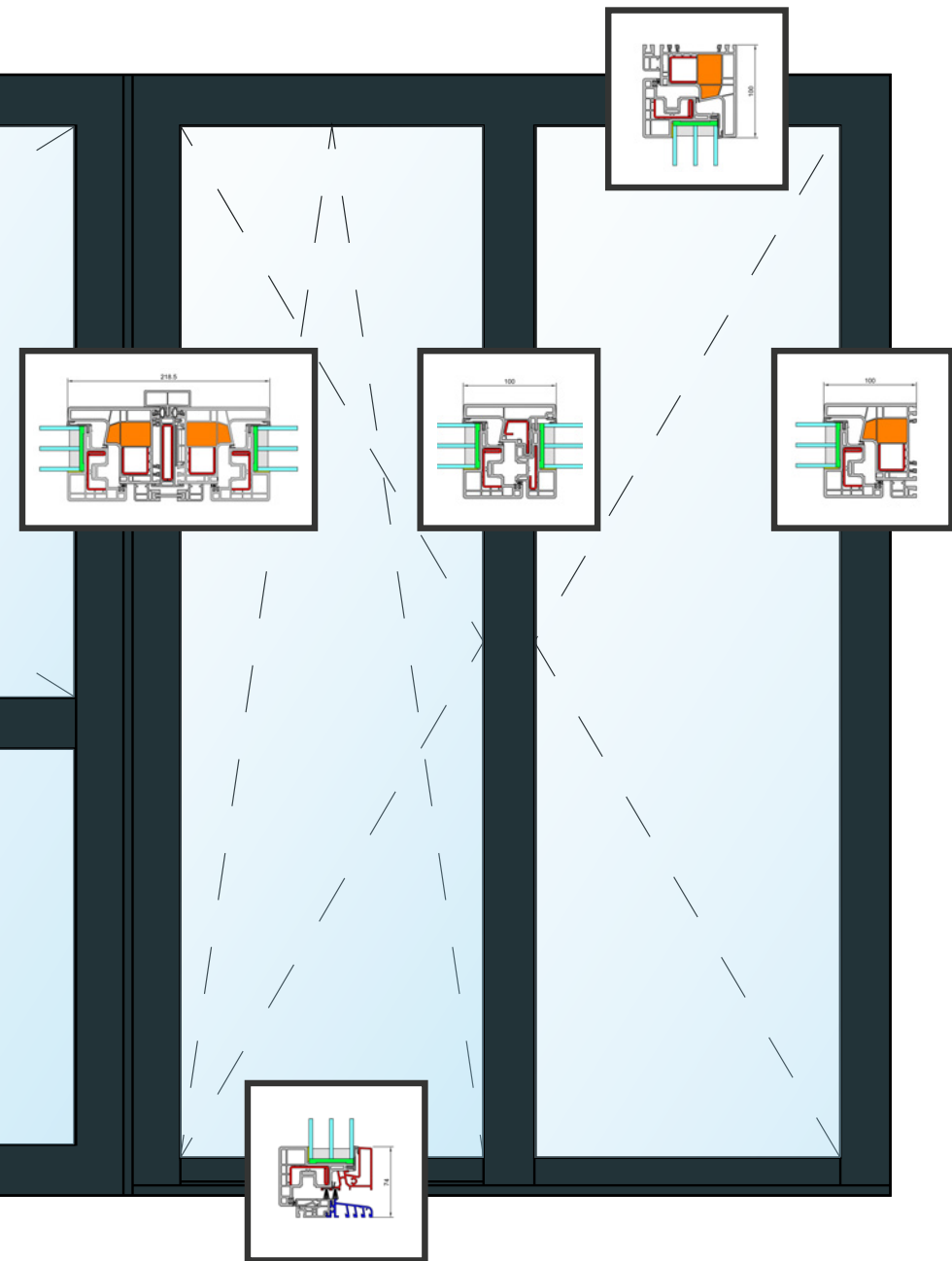

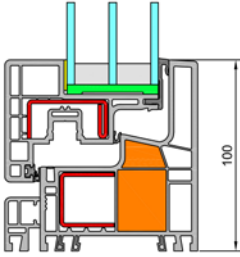

**Grundschnitt
GEALAN-KUBUS®**

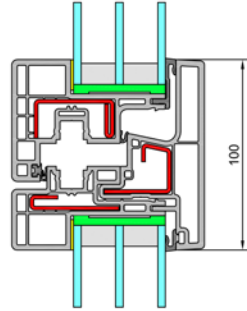

Schnitt Stulp/Pfosten

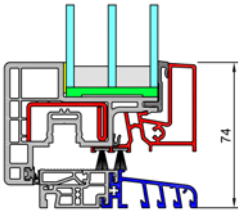

Schnitt Fenstertür

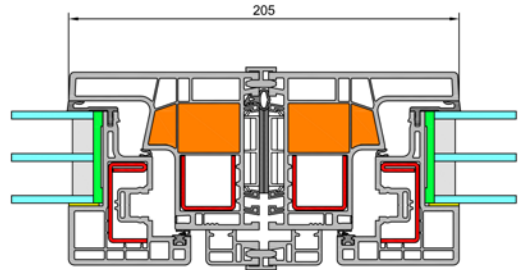

Schnitt Kopplung

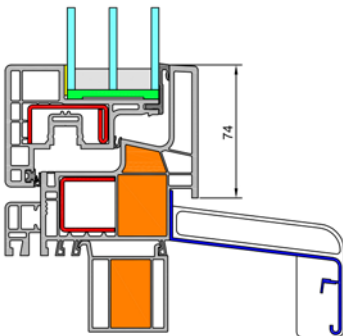

Schnitt Fußpunkt

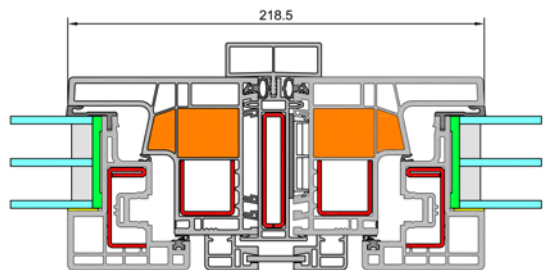

Schnitt Statikkopplung

KUBUS Blendrahmen

4 Kammer

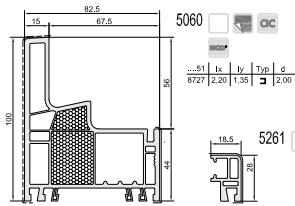

KUBUS Flügel

3 Kammer

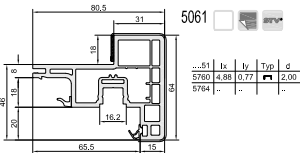

KUBUS Monostulp

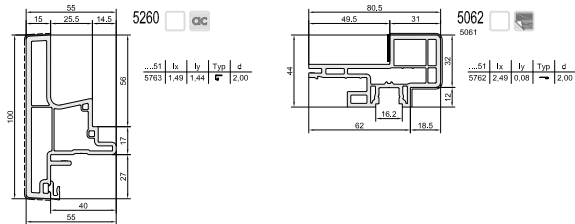

KUBUS Zubehör

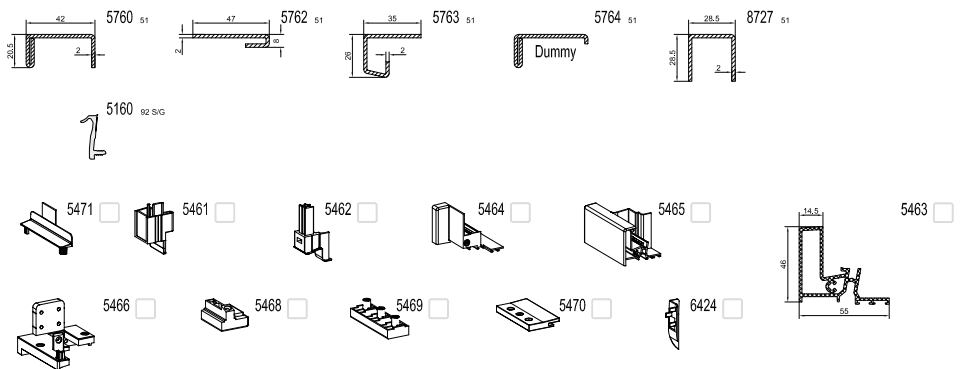



Laibungsvarianten

100% sichtbar

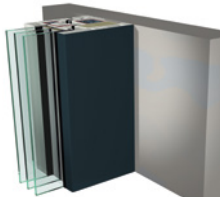

halb verdeckt

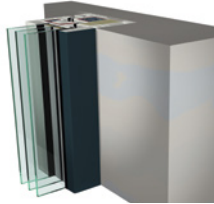

fast unsichtbar

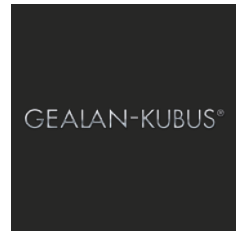
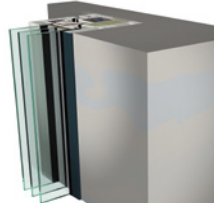

Das vollkommene Fensterdesign

Mehr geht nicht! Das designorientierte Fenstersystem GEALAN-KUBUS® eröffnet für Architekten maximale Gestaltungsmöglichkeiten und damit neue Perspektiven. Egal ob mit 100% sichtbarem, halb verdecktem oder fast unsichtbarem Rahmen – es entstehen Proportionen, die Eindruck hinterlassen.

Reinigungsfreundliche Rahmengenometrie

Das System GEALAN-KUBUS® weiß auch funktional zu überzeugen – vor allem beim Thema Reinigungsfreundlichkeit. So wurde bei der Profilgeometrie besonderer Wert auf fließende Konturen im Blendrahmen gelegt, am Rahmenanschlag auf eine Dichtung verzichtet und ein geschwungener Mitteldichtungsdom im Rahmen integriert.

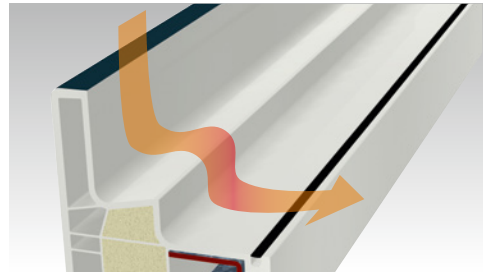

100 mm – das Maß aller Dinge

- Keine Glasleiste
- 100 mm Bautiefe und Ansichtsbreite beim Rahmen-Flügel-Paket sowie beim Stulp
- Flächenbündige Innenansicht
- Klare Konturen

Dazu passt:
Hebe-Schiebe-Tür S 9000,
Design und Haustür
System S 9000

GEALAN-KUBUS® ist kombinierbar mit dem System S 9000 und geeignet für Fenster- und Balkontürlösungen.

Kompatibel mit

S 9000

82,5
mm



Mehr Informationen finden Sie unter:
www.gealan.de

GEALAN Fenster-Systeme GmbH
Hofer Straße 80 · D-95145 Oberkotzau
Telefon +49 92 86 / 77-0 · Fax +49 92 86 / 77-22 22
E-mail: info@gealan.de

